

ПЛАТЫ ВИДЕОЗАХВАТА

Плата видеозахвата «Линия PCI 4 x 8»

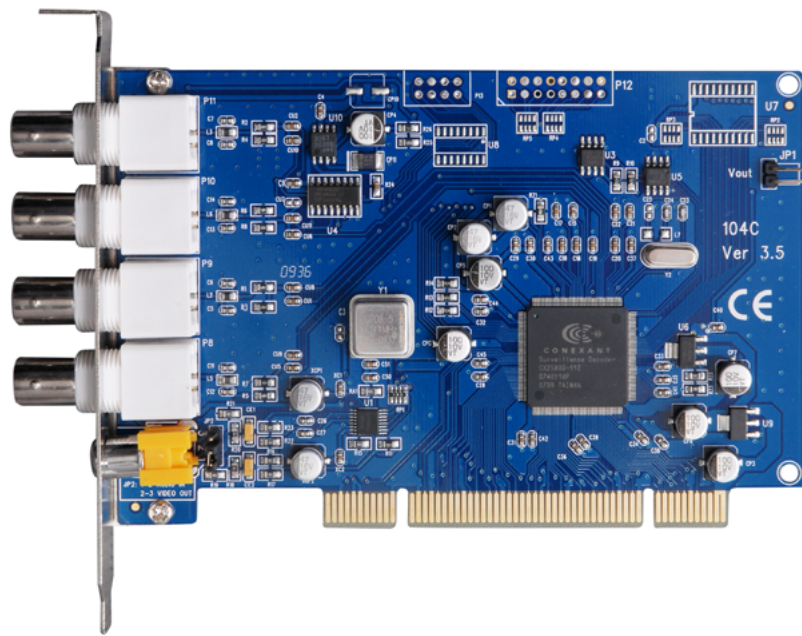

Снята с производства.

Плата поддерживает шины PCI.

Стабильно бесконфликтно работает с другими, более современными платами видеозахвата «Линия» на актуальных версиях программного обеспечения.

Совместима с дополнительными IP-лицензиями.

| Технические данные | |
|-------------------------------------|--------------------------|
| Название продукта | «Линия PCI 4 x 8 SKW» |
| Определение «Линией» | TE-104C |
| Чип-декодер (Conexant) или чип шины | CX25800-11Z или CX23881 |
| Отображение в диспетчере устройств | CX23880 |
| Количество видеоканалов | 4/3/2/1 |
| Частота к/с | 8/10/14/25 |
| Количество звуковых каналов | 1 |
| Разъемы/Шина | BNC x 4, RCA / PCI |
| Поддержка версий ПО | 5-7 |
| Версия драйвера | 4.0.1 (cx80vid, cx80aud) |
| Примечание | до 3 плат на 1 ПК |
| Питание | до 10 Вт |

ПЛАТЫ ВИДЕОЗАХВАТА

Плата видеозахвата «Линия PCI-E 4 x 25 Hybrid IP»

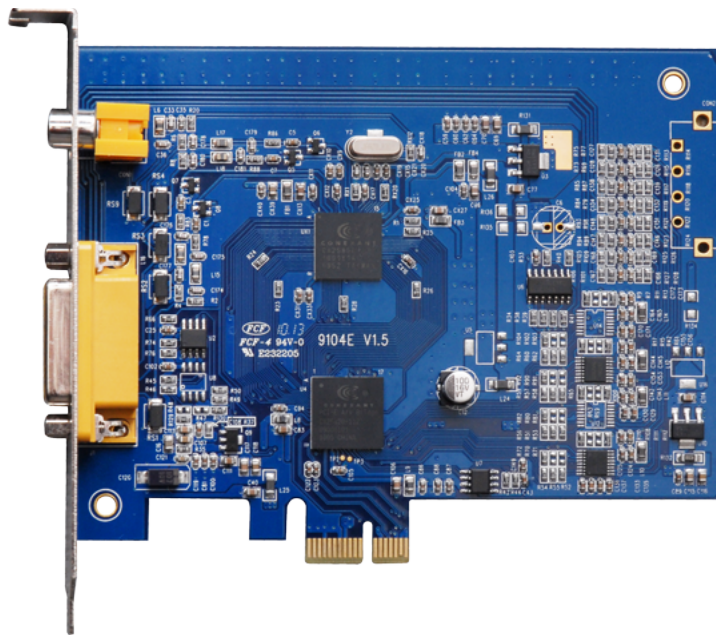

Снята с производства.

Плата поддерживает шины PCI-E от x1 до x16.

Стабильно бесконфликтно работает с другими, более современными платами видеозахвата «Линия» на актуальных версиях программного обеспечения.

При необходимости возможна замена аналоговых каналов на IP.

Совместима с дополнительными IP-лицензиями.

Технические данные

| | |
|-------------------------------------|--------------------------------|
| Название продукта | «Линия PCI-E 4 x 25 Hybrid IP» |
| Определение «Линией» | TE-9104 |
| Чип-декодер (Conexant) или чип шины | CX25850-22Z (CX25820-11Z) |
| Отображение в диспетчере устройств | CX25820 |
| Количество видеоканалов | 4 |
| Частота к/с | 25 |
| Разрешение | 704 x 576 (D1) |
| Количество звуковых каналов | 2 |
| Разъемы/Шина | D-Sub DA15, RCA / PCI-E x1 |
| Поддержка версий ПО | 5-7 |
| Версия драйвера | 4.3.2 (cx20) |
| Питание | до 10 Вт |

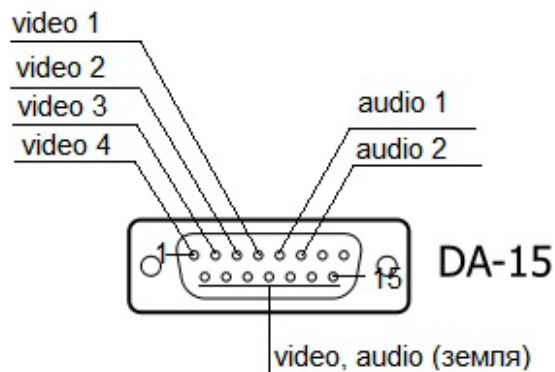

ПЛАТЫ ВИДЕОЗАХВАТА

Плата видеозахвата «Линия PCI-E 8x25 Hybrid IP»

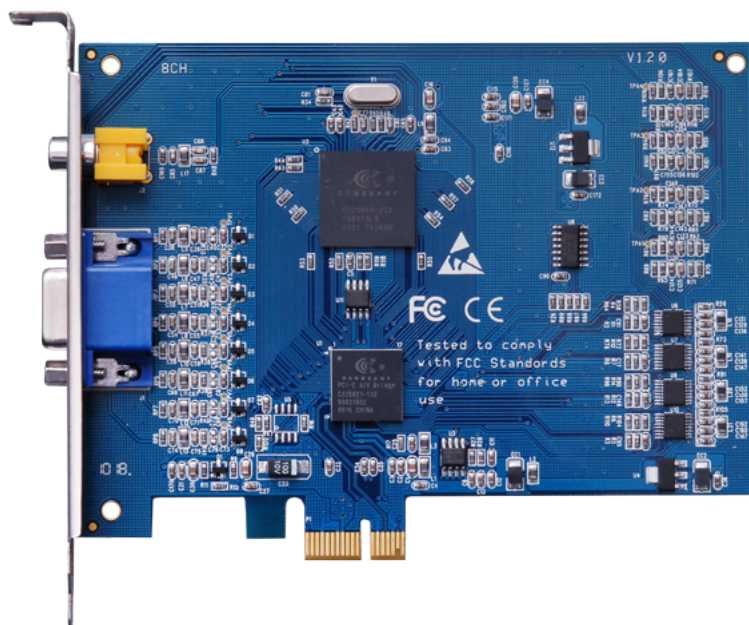

Снята с производства.

Плата поддерживает шины PCI-E от x1 до x16.

Стабильно бесконфликтно работает с другими, более современными платами видеозахвата «Линия» на актуальных версиях программного обеспечения.

При необходимости возможна замена аналоговых каналов на IP.

Совместима с дополнительными IP-лицензиями.

Технические данные

| | |
|-------------------------------------|--------------------------------|
| Название продукта | «Линия PCI-E 8 x 25 Hybrid IP» |
| Определение «Линией» | TE-9108 |
| Чип-декодер (Conexant) или чип шины | CX25853-12Z (CX25821-11Z) |
| Отображение в диспетчере устройств | CX25821 |
| Количество видеоканалов | 8 |
| Частота к/с | 25 |
| Разрешение | 704 x 576 (D1) |
| Количество звуковых каналов | 4 |
| Разъемы/Шина | D-Sub DE15, RCA / PCI-E x1 |
| Поддержка версий ПО | 5-7 |
| Версия драйвера | 4.3.2 (cx20) |
| Примечание | до 4 плат на 1 ПК |
| Питание | до 10 Вт |

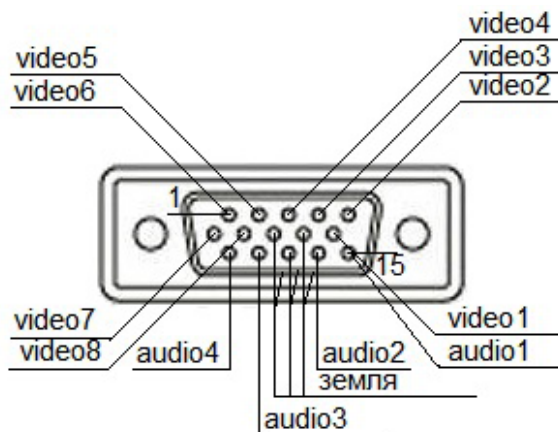

ПЛАТЫ ВИДЕОЗАХВАТА

Плата видеозахвата «Линия 8 x 25A Hybrid IP»

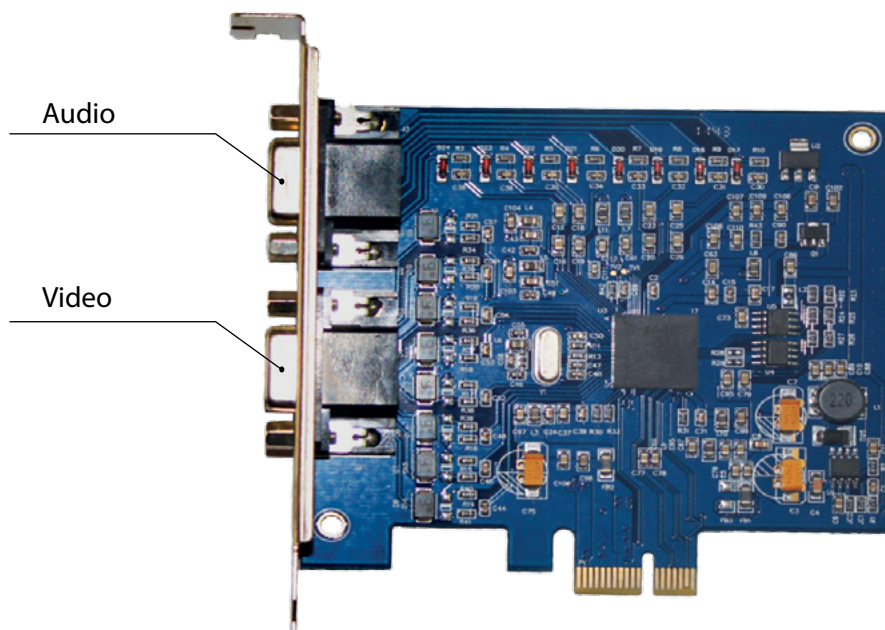

Снята с производства.

Плата поддерживает шины PCI-E от x1 до x16.

Стабильно бесконфликтно работает с другими, более современными платами видеозахвата «Линия» на актуальных версиях ПО.

При необходимости возможна замена аналоговых каналов на IP.

Совместима с дополнительными IP-лицензиями.

Технические данные

| | |
|-------------------------------------|---------------------------------|
| Название продукта | «Линия PCI-E 8 x 25A Hybrid IP» |
| Определение «Линией» | Atlas |
| Чип-декодер (Сопехант) или чип шины | CX25858-22Z |
| Отображение в диспетчере устройств | CX25858 |
| Количество видеоканалов | 8 |
| Частота к/с | 25 |
| Разрешение | 704 x 576 (D1) |
| Количество звуковых каналов | 8 |
| Разъемы/Шина | D-Sub DE15, DE15 / PCI-E x1 |
| Поддержка версий ПО | 6.3.3 — и выше |
| Версия драйвера | 2.0.1 (cx58) |
| Питание | до 10 Вт |

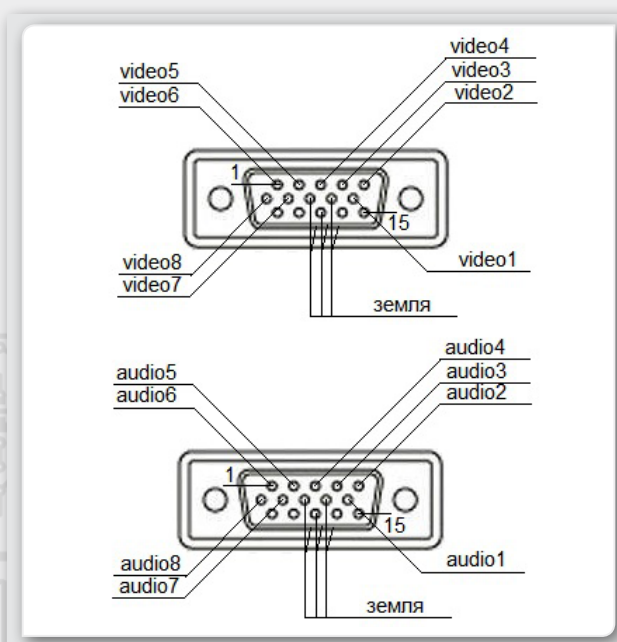

ПЛАТЫ ВИДЕОЗАХВАТА

Плата видеозахвата «Линия Effio 4 x 25 Hybrid IP»

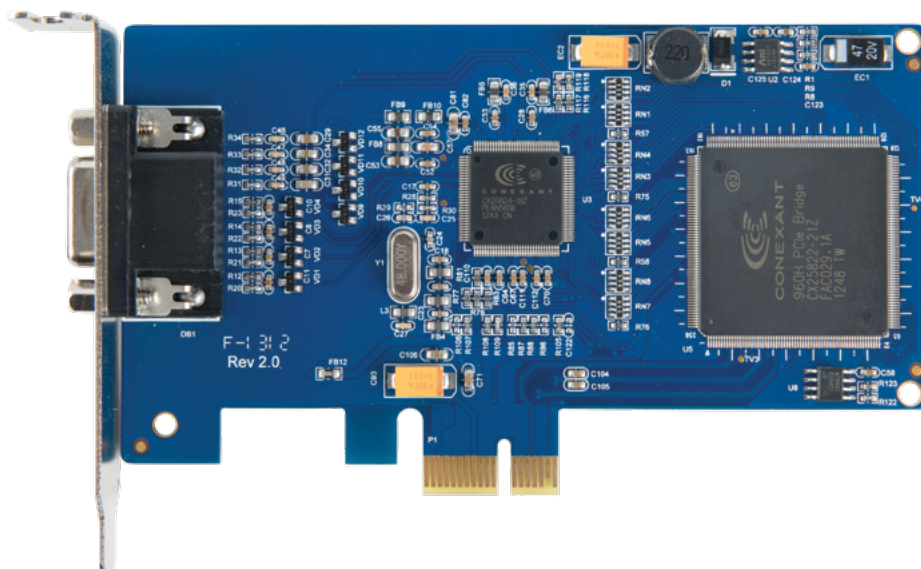

Снята с производства.

Доступно подключение до 4 видеокамер и 4 микрофонов. Осуществляет передачу изображения в высоком разрешении 960 x 576 (Effio).

Плата поддерживает шины PCI-E от x1 до x16.

Стабильно бесконфликтно работает с предыдущими поколениями плат видеозахвата «Линия» на актуальных версиях программного обеспечения.

При необходимости возможна замена аналоговых каналов на IP.

Совместима с дополнительными IP-лицензиями.

Технические данные

| | |
|-------------------------------------|---------------------------|
| Название продукта | «Линия Effio 4 x 25» |
| Определение «Линией» | E9104 Effio |
| Чип-декодер (Conexant) или чип шины | CX26822-21Z (CX26844-11Z) |
| Отображение в диспетчере устройств | CX25821 |
| Количество видеоканалов | 4 |
| Частота к/с | 25 |
| Разрешение | 960 x 576 (960h) |
| Количество звуковых каналов | 4 |
| Разъемы/Шина | D-Sub DA15 / PCI-E x1 |
| Поддержка версий ПО | 6.8.1 — и выше |
| Версия драйвера | 4.3.2 (cx20) |
| Питание | до 10 Вт |

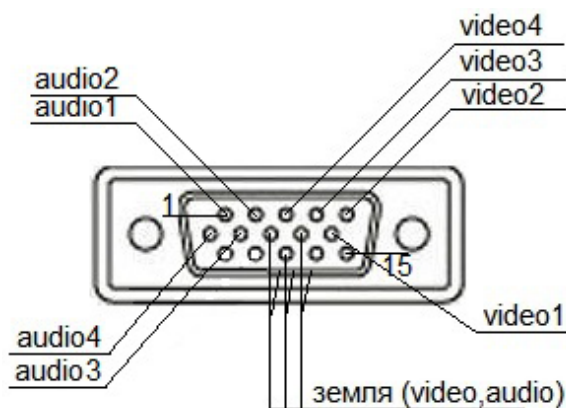

ПЛАТЫ ВИДЕОЗАХВАТА

Плата видеозахвата «Линия Effio 8 x 25 Hybrid IP»

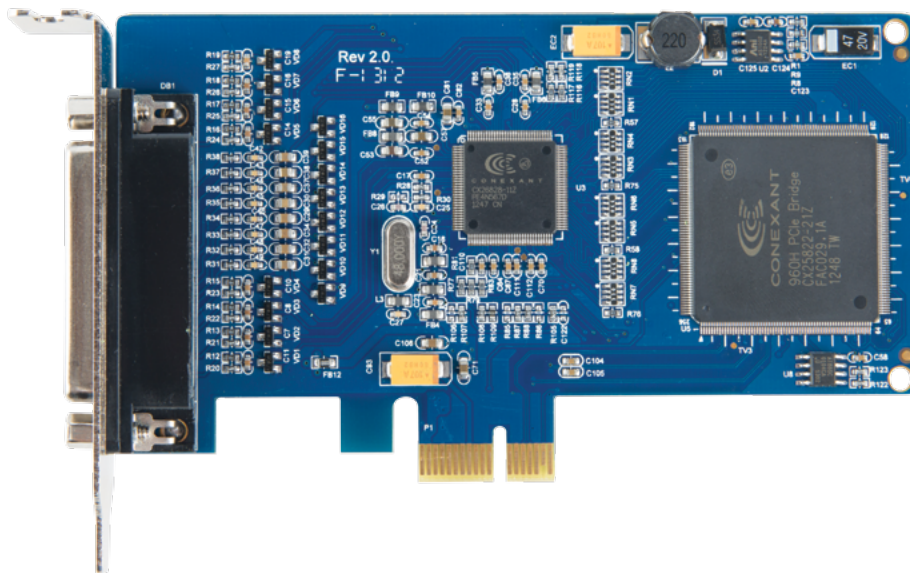

Снята с производства.

Доступно подключение до 8 видеокамер и 8 микрофонов. Осуществляет передачу изображения в высоком разрешении 960 x 576 (Effio).

Плата поддерживает шины PCI-E от x1 до x16.

Стабильно и бесконфликтно работает с предыдущими поколениями плат видеозахвата «Линия» на актуальных версиях программного обеспечения.

При необходимости возможна замена аналоговых каналов на IP.

Совместима с дополнительными IP-лицензиями.

Технические данные

| | |
|-------------------------------------|---------------------------|
| Название продукта | «Линия Effio 8 x 25» |
| Определение «Линией» | E9108 Effio |
| Чип-декодер (Conexant) или чип шины | CX26828-11Z (CX26848-11Z) |
| Отображение в диспетчере устройств | CX25821 (CX25822) |
| Количество видеоканалов | 8 |
| Частота к/с | 25 |
| Разрешение | 960 x 576 (960h) |
| Количество звуковых каналов | 8 |
| Разъемы/Шина | D-Sub DA15 / PCI-E x1 |
| Поддержка версий ПО | 6.8.1 — и выше |
| Версия драйвера | 4.3.2 (cx20) |
| Питание | до 10 Вт |

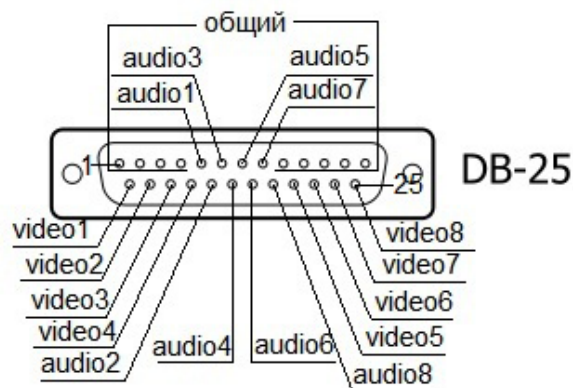

ПЛАТЫ ВИДЕОЗАХВАТА

Плата видеозахвата «Линия АHD 4 x 25 Hybrid IP»

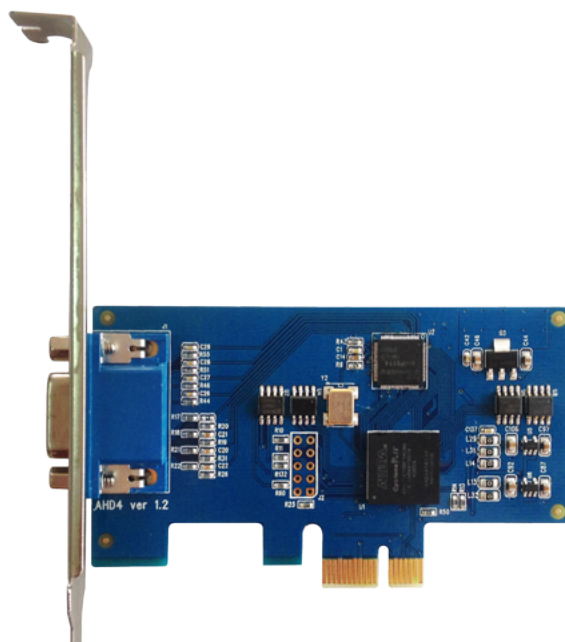

Является новинкой, предназначенной для работы с новым сегментом аналоговых камер АHD.

Доступно подключение до 4 видеокамер и 4 микрофонов. Осуществляет передачу изображения в высоком разрешении АHD (до 1 Мр).

Плата поддерживает шины PCI-E от x1 до x16.

Стабильно и бесконфликтно работает с предыдущими поколениями плат видеозахвата «Линия». Версия программного обеспечения – 7.0.0.

При необходимости возможна замена аналоговых каналов на IP.

Совместима с дополнительными IP-лицензиями.

Технические данные

| | |
|------------------------------------|-----------------------|
| Название продукта | «Линия АHD 4x25» |
| Определение «Линией» | Devline AHD 4 card |
| Чип-декодер | Nextchip NVP6114 |
| Отображение в диспетчере устройств | Devline (AHD 4) |
| Количество видеоканалов | 4 |
| Частота к/с | 25 |
| Разрешение | 1280 x 720 (AHD) |
| Количество звуковых каналов | 4 |
| Разъемы / Шина | D-Sub DA15 / PCI-E x1 |
| Поддержка версий ПО | 7.0.0 и выше |
| Версия драйвера | 13.05.15 |
| Питание | до 10 Вт |

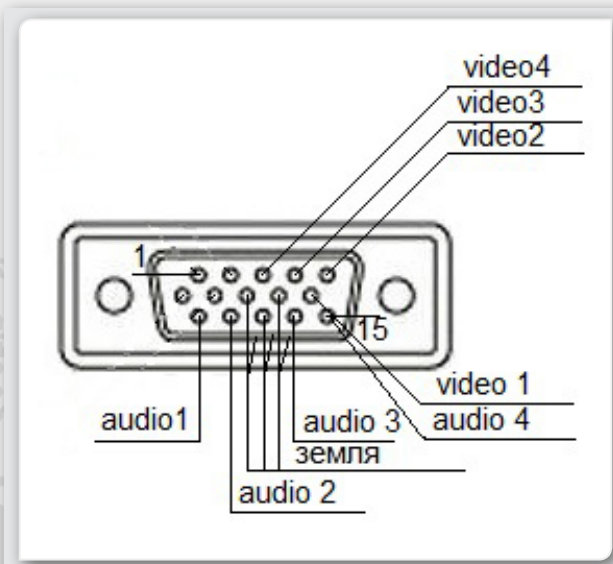

ПЛАТЫ ВИДЕОЗАХВАТА

Плата видеозахвата «Линия 8 x 25A Hybrid IP»

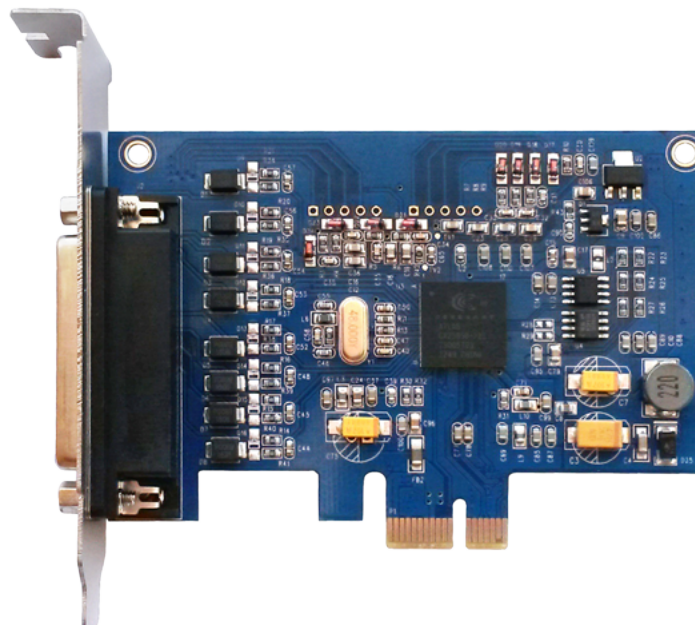

Доступно подключение до 8 видеокамер и 8 микрофонов. Осуществляет передачу изображения в разрешении 704 x 576 (D1).

Плата поддерживает шины PCI-E от x1 до x16.

Стабильно бесконфликтно работает с другими платами видеозахвата «Линия».

При необходимости возможна замена аналоговых каналов на IP.

Совместима с дополнительными IP-лицензиями.

Технические данные

| | |
|-------------------------------------|-----------------------------|
| Название продукта | «Линия 8 x 25A Hybrid IP» |
| Определение «Линией» | Atlas |
| Чип-декодер (Conexant) или чип шины | CX25858-22Z |
| Отображение в диспетчере устройств | CX25858 |
| Количество видеоканалов | 8 |
| Частота к/с | 25 |
| Разрешение | 704 x 576 (D1) |
| Количество звуковых каналов | 8 |
| Разъемы/Шина | D-Sub DE15, DE15 / PCI-E x1 |
| Поддержка версий ПО | 6.3.3 — и выше |
| Версия драйвера | 2.0.1 (cx58) |
| Питание | до 10 Вт |

